

your building
partner



Make it
happened
with **unicon**





U-Ditch & Cover

Tipe (Lu x T x P)	Dimensi (mm)						Berat (kg)
	Lu	T	P	Ta	ta1	tb	
30 x 30 x 120	300	300	1200	60	70	70	203
30 x 40 x 120	300	400	1200	60	70	70	241
30 x 50 x 120	300	500	1200	60	70	70	278
40 x 40 x 120	400	400	1000	60	70	70	261
40 x 50 x 120	400	500	1200	60	70	70	297
40 x 60 x 120	400	600	1000	60	70	70	336
50 x 50 x 120	500	500	1200	80	90	90	413
50 x 60 x 120	500	600	1200	80	90	90	459
50 x 70 x 120	500	700	1200	80	90	90	511
60 x 60 x 120	600	600	1200	80	90	90	482
60 x 70 x 120	600	700	1200	80	90	90	532
60 x 80 x 120	600	800	1200	80	90	90	583
60 x 100 x 120	600	1000	1200	80	100	100	758
80 x 80 x 120	800	800	1200	80	100	100	719
80 x 90 x 120	800	900	1200	80	100	100	765
80 x 100 x 120	800	1000	1200	100	120	120	1091
80 x 120 x 120	800	1200	1200	100	120	120	1232
100 x 100 x 120	1000	1000	1200	100	120	120	1167
100 x 120 x 120	1000	1200	1200	100	120	120	1307
100 x 140 x 120	1000	1400	1200	100	120	120	1448
120 x 120 x 120	1200	1200	1200	100	130	130	1427
120 x 140 x 120	1200	1400	1200	100	130	130	1565
140 x 140 x 120	1400	1400	1200	120	140	140	1820
140 x 160 x 120	1400	1600	1200	120	140	140	1977
150 x 150 x 120	1500	1500	1200	130	150	150	2073
150 x 160 x 120	1500	1600	1200	130	150	150	2195
160 x 160 x 120	1600	1600	1200	140	170	170	2341
160 x 180 x 120	1600	1800	1200	140	170	170	2736
160 x 200 x 120	1600	2000	1200	150	170	170	3065
200 x 200 x 120	2000	2000	1200	150	170	170	3738
Custom Size	Other sizes can be ordered according to certain specifications						

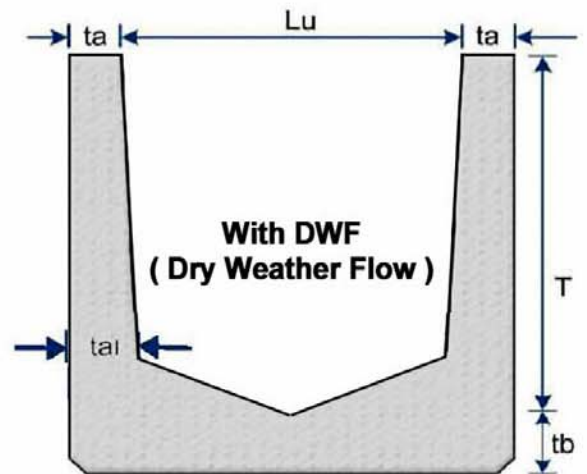
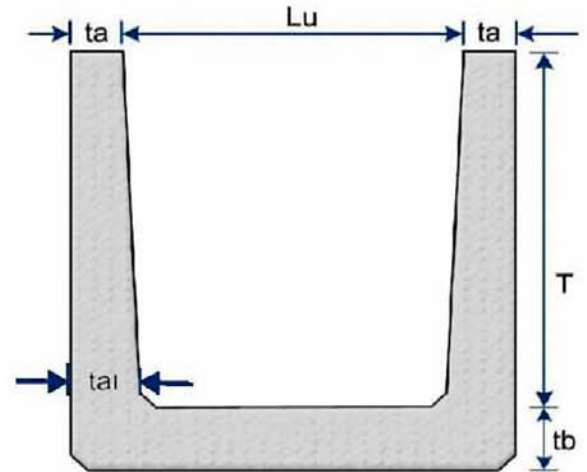

Cover Specification

Cover untuk Pembebanan Ringan (LC)

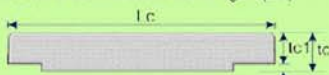

Cover untuk Pembebanan Berat (HD)

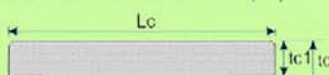

Cover Design



Type - 1



Type - 2



Type - 3



Type - 5

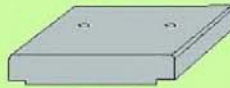

Type - 6



Type - 7

Tipe	Dimensi (mm)				Berat (kg)
	Lc	tc	tc1	P	
Light 30	400	100	70	1200	118
Light 40	500	100	70	1200	129
Light 50	640	100	70	1200	169
Light 60	740	100	70	1200	198
Light 80	940	100	70	1200	257
Light 100	1200	120	90	1200	398
Light 120	1400	120	90	1200	469
Light 140	1630	120	90	1200	548
Light 150	1740	120	90	1200	587
Light 160	1880	120	90	1200	635

Tipe	Dimensi (mm)				Berat (kg)
	Lc	tc	tc1	P	
Heavy 30	400	150	120	1200	163
Heavy 40	500	150	120	1200	201
Heavy 50	640	150	120	1200	261
Heavy 60	740	150	120	1200	305
Heavy 80	940	150	120	1200	392
Heavy 100	1200	150	120	1200	507
Heavy 120	1400	150	120	1200	591
Heavy 140	1630	150	120	1200	688
Heavy 150	1740	175	145	1200	862
Heavy 160	1880	175	145	1200	933

Notes :

- 1) U-Ditch and Cover have each a minimum concrete strength of 350 kg/cm², respectively
- 2) Reinforcement Steel shall be Hard Drawn Wire, with physical properties of 4500 kg/cm² yield strength and 5500 kg/cm² ultimate strength.
- 3) Non Standard size and other type of U-ditch such as for crossing, special condition are supplied produced on request

- Saluran U-Ditch Unicon tersedia dalam dua kategori ukuran yaitu Standard Size (untuk lebar < 1800mm) dan Super sizes (untuk lebar antara 2000mm dan 3600mm).
- Saluran U-Ditch Unicon tersedia dalam dua model yaitu model dengan dan tanpa DWF (Dry Weater Flow)
- Mudah dipindahkan dan dipasang, Saluran U-Ditch Unicon memungkinkan kita untuk membangun saluran air terbuka maupun tertutup dengan menggunakan precast beton berkualitas tinggi sehingga meminimalkan pekerjaan pengecoran beton di lokasi.

Pertimbangan Desain U-Ditch :

- Saluran U-Ditch Unicon dirancang sesuai dengan persyaratan Standar Nasional Indonesia.
- Saluran U-Ditch Unicon diproduksi dengan beton bermutu tinggi dengan kuat tekan di usia 28 hari akan tercapai antara 30 MPa - 40 MPa

Saluran U-Ditch Unicon dirancang untuk penggunaan dalam pembangunan konstruksi seperti gambar di bawah ini:

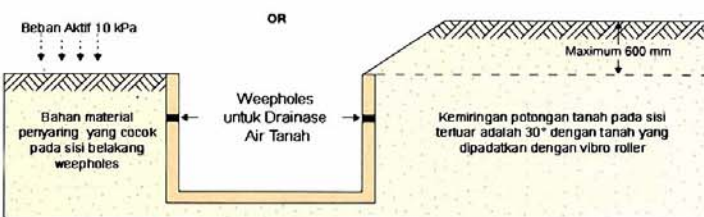

Spesifikasi dan Keunggulan Produk

U-Ditch adalah saluran dari beton bertulang dengan bentuk penampang huruf U dan juga bisa diberi tutup. Umumnya digunakan sebagai saluran drainase ataupun irigrasi. Ketinggian saluran terbuka ini dapat bervariasi mengikuti kebutuhan di lapangan atau elevasi saluran yang diinginkan. Tipe sambungannya menggunakan sambungan male female dimana pada bagian pertemuannya cukup diberikan mortar sebagai penutup nat.

Kami menyediakan berbagai macam ukuran U-ditch seperti terlihat pada tabel ukuran diatas. Ukuran dan spesifikasi U-ditch juga dapat disesuaikan dengan permintaan pelanggan. Keunggulan U-ditch yaitu cepat dan presisi.

Keterangan / Remarks :

- Mutu Beton karakteristik minimum 350 kg/cm²
- Mutu Baja Tulangan U-24, U-40 dan U-50 (JIS A5305 ; JIS 5345)
- Selain tipe diatas menyesuaikan spesifikasi permintaan

- Untuk kondisi pembebanan lain atau ukuran saluran U-Ditch Unicon yang lain tidak ditampilkan dalam tabel ukuran disamping. Silahkan menghubungi Marketing kami untuk ukuran khusus.
- Saluran U-Ditch Unicon memiliki weepholes dengan diameter bervariasi sesuai dengan dimensi U-Ditch itu sendiri. Weepholes ini berfungsi sebagai lubang drainase air tanah untuk mencegah tekanan hidrostatik tanah dan berfungsi juga sebagai lubang angkat saat pemasangan.

JOINTING

- Saluran U-Ditch Unicon diproduksi dengan konektor Male Female sehingga air yang mengalir di dalam saluran tidak akan masuk ke dalam sela-sela antar U-Ditch. Jika diperlukan, adukan semen bisa digunakan untuk melekatkan konektor male female ini.

HANDLING

- Weepholes yang terdapat pada saluran U-Ditch Unicon berfungsi juga sebagai lubang angkat pada saat pemasangan sehingga kontrol angkatan lebih stabil. Besi Kanal Horizontal diperlukan untuk mengangkat U-Ditch dengan bantuan pin besi untuk mencegah retakan pada lengan U-Ditch. (Lihat gambar)

LAYING

- Pada pemasangan umumnya , Saluran U-Ditch dapat diletakkan di atas lapisan pasir. Namun, pada kondisi tanah yang buruk dimungkinkan untuk saluran digali lebih dalam kemudian diberi lapisan cor beton yang kemudian diatasnya baru diberi lapisan pasir sebelum U-Ditch diletakkan. Namun pada kondisi tertentu U-Ditch juga bisa langsung dipasang diatas galian tanah tanpa memerlukan suatu lapisan pasir.

STACKING

- Semua saluran U-Ditch sebaiknya dipasang pada level permukaan tanah yang sama.

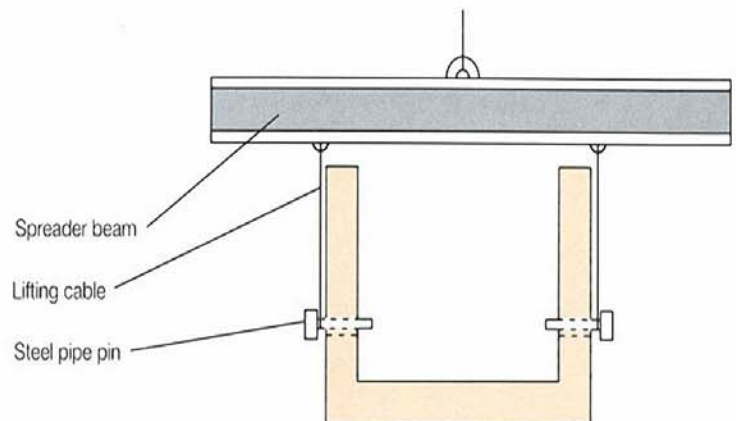



Stone Crusher Machine



Automatic Water Measure

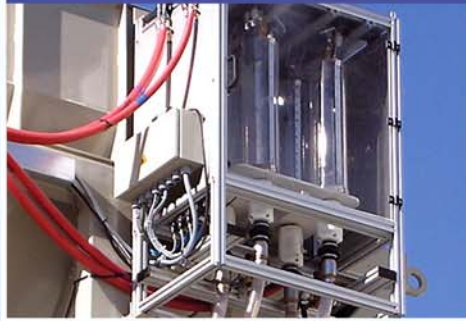

Automatic Mixer Cleaning



Concrete Mixer Machines



Concrete Pressure Test Machine



History All Mixed Concrete



unicon
YOUR BUILDING PARTNER

MARKETING OFFICE

KAWASAN INDUSTRI KUPEN

**Jl. Raya Kranggan Pringsurat RT.002 RW.002 Kelurahan Kupen
Kecamatan Pringsurat Kabupaten Temanggung 56272 Jawa Tengah**

(0293) 3219709

WWW.UNICON.CO.ID